

Istruzioni d'uso Dinamometro per gru PCE-DDM



Versione 1.0
Data di creazione: 15/12/2014
Ultima modifica: 26.06.2015

Indice

1	Introduzione	3
2	Sicurezza	3
2.1	Generale	3
2.2	Manutenzione e ispezione	4
3	Specifiche	5
4	Il dispositivo	6
5	Come funziona	7
5.1	Display e tasti	7
5.1.1	Display LCD	7
5.1.2	Tastiera	7
5.2	Unità del display portatile senza cavi	8
5.3	Guida alle funzionalità	9
5.3.1	ON / OFF	9
5.3.2	Zero	9
5.3.3	TARA	9
5.3.4	PEAK HOLD	9
5.3.5	Memoria dei dati	9
5.3.6	Ricerca dei dati	9
5.3.7	Cancella memoria	10
5.3.8	Tensione della batteria	10
5.3.9	Cambiare l'unità	10
5.3.10	Tornare alla modalità di misura	10
5.4	Selezione del parametro e calibrazione	10
5.4.1	Tasti di funzione	10
5.4.2	Impostazioni dei parametri	10
5.4.3	Calibrazione	13
5.5	Display	13
5.6	Risoluzione dei problemi	14
6	Smaltimento	15
7	Contatti	15
7.1	PCE Italia S.R.L.	15

1 Introduzione

Grazie per aver acquistato il dinamometro per gru della serie PCE-DDM di PCE Instruments. Questi dinamometri sono fatti con materiali di alta qualità particolarmente adatti per misure effettuate da specialisti. Le bilance hanno un'alta capacità di misura, sono compatte e di peso leggero.

2 Sicurezza

2.1 Generale

Si prega di leggere con attenzione e integralmente questo manuale prima di mettere in funzione il dispositivo per la prima volta. Solo il personale qualificato di PCE può utilizzare ed effettuare eventuali riparazioni al dispositivo. La mancata osservanza di queste istruzioni ci esime da ogni responsabilità.

- Il dispositivo può essere usato solo in range di temperatura stabilite nelle specifiche tecniche. Non esporre il dispositivo ad alte temperature, alla luce diretta del sole, ad elevata umidità (evitare di usare il dispositivo con le mani umide).
- La struttura del dispositivo può essere aperta solo dal personale qualificato di PCE Instruments.
- Non appoggiare il dispositivo con il pannello frontale appoggiato su un oggetto (ad esempio, con la tastiera appoggiata su un tavolo).
- Non si devono effettuare modifiche tecniche nel dispositivo.
- Il dispositivo deve essere pulito con un panno inumidito. Usare solo un detergente a pH neutro e non usare sostanze abrasive o solventi.
- Se non si usa il dispositivo per un lungo periodo, togliere le pile.
- Il dispositivo può essere usato solo con accessori di PCE o accessori compatibili.
- Non usare il dispositivo in ambienti potenzialmente a rischio di esplosione.
- Non pesare quantità superiori alla capacità massima.
- Per evitare i pericoli derivati dal sollevamento di un carico, il produttore e l'utente devono rispettare certe obbligazioni. L'uso del dispositivo non deve in nessun momento creare situazioni di pericolo.
- La persona responsabile del dispositivo e l'utente devono seguire e rispettare le normative nazionali, ad esempio le normative sulla prevenzione degli infortuni, le norme di sicurezza, norme di protezione sul lavoro e molte altre normative applicabili.
- Devono essere tenute presenti le norme e le informazioni relative alla sicurezza nell'uso degli strumenti di misura, quelle del produttore del dinamometro per gru, del produttore del dispositivo di sospensione del carico e del produttore di ganci e grilli.
- Solo il personale qualificato dotato dei dispositivi di protezione appropriati può utilizzare, montare, mettere in funzione e riparare il dinamometro.
- Il dispositivo di misura non può essere modificato e può essere impiegato solo per i fini previsti.
- Il dinamometro e gli altri dispositivi (la gru, il dispositivo di sospensione del carico, ecc.) devono essere sottoposti a manutenzione ed essere revisionati in modo adeguato e regolarmente. Prima dell'uso, il dispositivo dovrebbe essere ispezionato visivamente. Se il dispositivo non è completo o risulta danneggiato (se si notano ad esempio delle crepe, deformazioni, ecc.) deve essere messo fuori servizio e bisogna rivolgersi al rappresentante di sicurezza della compagnia responsabile.
- Le riparazioni possono essere effettuate da personale qualificato e tutte le riparazioni e il lavoro di manutenzione e la sostituzione dei componenti devono essere documentati.
- Il manuale e le note di sicurezza dovrebbero trovarsi sempre a portata di mano.
- Il dispositivo **ha protezione ex** e può essere usato in ambienti potenzialmente a rischio di esplosione. Le condizioni ambientali come i range di temperatura si possono vedere nel manuale. Quando si producono cambiamenti bruschi di temperatura, si deve lasciar acclimatare il dispositivo per un certo periodo.
- Il dinamometro è stato progettato solo per il sollevamento e pesatura di carichi mobili. La torsione del carico non è consentita. Non è consentito sollevare persone, tirare, rimorchiare, ecc.
- Il carico nominale consentito [MAX] del dispositivo di misura e di altri dispositivi in uso /per esempio della gru, del dispositivo di fissaggio per il sollevamento, ecc.) non deve essere superato.
- Quando si usa il dispositivo dobbiamo sempre tener presente la possibile zona di pericolo. Non entrare nella zona pericolosa per l'uso. Questa zona non include solo l'area prossima al carico ma anche quelle dove si può produrre un ondeggiamento di corde o dove si possono trovare altri dispositivi sospesi.

Questo manuale è stato pubblicato da PCE Instruments senza nessun tipo di garanzia.

I nostri termini generali di garanzia si trovano nella sezione dei nostri Termini generali di acquisto. Se ha domande da fare, si metta in contatto con PCE Instruments.

2.2 Manutenzione e ispezione

- Ispezione prima di ogni uso del dispositivo

Quando si ispeziona il dispositivo prima di cominciare il lavoro, l'operatore deve assicurarsi che:

- Non siano presenti imperfezioni visibili o altri tipi di danno come le crepe, ecc.,
- Tutti i componenti di fissaggio siano completi e in buono stato
- L'intero sistema non supponga nessun pericolo (montaggio difettoso, ecc.)
- L'ambiente non comporti nessun pericolo e in caso contrario, che si prendano le dovute contromisure.

- Ispezione regolare / manutenzione

Ogni 3 mesi o dopo 12500 misure, a seconda di quale dei due limiti venga superato per primo.	<ul style="list-style-type: none"> - Controllare l'usura dei componenti di fissaggio. - Controllare le dimensioni complessive. - Considerare tutte le deformazioni e danni possibili. - Assicurarsi che tutti gli elementi funzionino correttamente.
Ogni 12 mesi o 50000 misure, a seconda di quale dei due limiti venga superato per primo.	<ul style="list-style-type: none"> - Ispezionare tutti i componenti del supporto di carico, che per esempio non ci siano crepe, ecc. Solo il personale qualificato può realizzare la
Ogni 5 anni o 250000 misure, a seconda di quale dei due limiti venga superato per primo.	<ul style="list-style-type: none"> - Tutti i componenti del supporto di carico devono essere sostituiti.
Ogni 10 anni o 500000 misure, a seconda di quale dei due limiti venga superato per primo.	<ul style="list-style-type: none"> - La vita utile del dispositivo è finita. Il dispositivo deve essere sostituito.

Solo il proprietario o utente del dispositivo è responsabile degli eventuali danni provocati da un uso scorretto o dalla mancata osservanza delle norme e istruzioni. Il produttore in questo caso non si assume nessuna responsabilità. Le note sulla sicurezza sono estrapolate dalle norme e regolamenti validi insieme ad alcune note e suggerimenti. Queste note non sostituiscono le norme e i regolamenti validi ma devono essere considerate come assistenza per l'uso sicuro del dispositivo. Si prega di leggere le norme e regolamenti nazionali vigenti.

Se ha domande da fare, si metta in contatto con PCE.

3 Specifiche tecniche

Precisione	± 0,1 % del range di misura
Range della tara	Max. 20 % del range di misura
Display	LCD 25 mm (1"), 5 cifre, 22 mm di altezza delle cifre
Unità di misura	Kg / t / lbs / N / kN
Portata wireless	ca. 80 m
Frequenza di campionamento	2.5 Hz
Condizioni operative	-10 ... +40 °C, ≤ 85 % RH
Alimentazione	3 x 1.5 V AA batterie
Tempo operativo	ca. 50 h
Durata della batteria	≤ 40 ore

modello	range	risoluzione	Carico minimo	peso	con grillo
PCE-DDM 3	3000 kg / 30 kN	1 kg / 10 N	10 kg	2 kg	5 kg
PCE-DDM 5	5000 kg / 50 kN	2 kg / 20 N	40 kg	3 kg	6 kg
PCE-DDM 10	10000 kg / 100 kN	5 kg / 50 N	100 kg	11 kg	25 kg
PCE-DDM 20	20000 kg / 200 kN	10 kg / 100 N	200 kg	18 kg	49 kg
PCE-DDM 50	50000 kg / 500 kN	20 kg / 200 N	400 kg	39 kg	128 kg

Contenuto della spedizione

- 1 x Dinamometro per gru PCE-DDM
- 1 x Display portatile
- 2 x Grilli
- 1 x Valigetta da trasporto + batterie e manuale

4 Il dispositivo

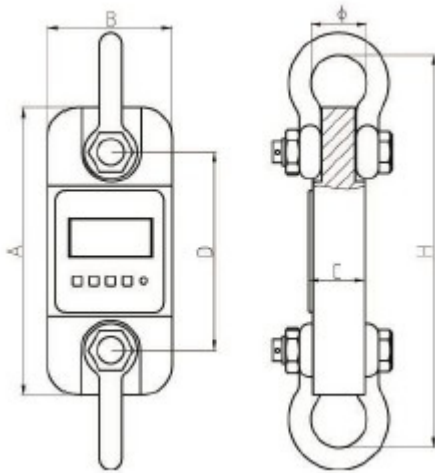



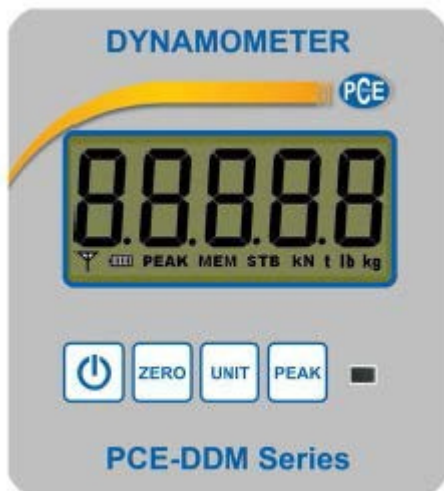

Modello	A (mm)	B (mm)	C (mm)	D (mm)	Ø (mm)	H (mm)	Materiale
PCE-DDM 3	260	123	37	195	51	365	alluminio
PCE-DDM 5	285	123	57	210	58	405	alluminio
PCE-DDM 10	320	120	57	230	92	535	acciaio
PCE-DDM 20	375	128	74	260	127	660	acciaio
PCE-DDM 50	465	150	104	305	184	930	acciaio

5 Come funziona

5.1 Display e tasti



5.1.1 Display LCD

- a) Display LCD di 25 mm (1") 5-cifre LCD con tutte le funzioni e unità
- b)  : segnale di connessione wireless. Il simbolo significa che il segnale è stabile. Scompare quando non si riceve il segnale e lampeggia quando il segnale è debole.
- c)  indicatore della batteria.  : piena,  : bassa,  : scarica.
- d) **PEAK**: il valore corrente è il valore massimo.
- e) **MEM**: appare una volta quando il valore si salva tra i parametri nella memoria di calibrazione. Se appare per un periodo più lungo, i valori si salvano nella memoria dei dati.
- f) **STB**: condizione stabile.
- g) **kN**: "kilo Newton", **N**: "newton", in modalità tara, la "N" lampeggia.
- h) **t**: "tonnellata".
- i) **lb**: "lbs".
- k) **kg**: "chilogrammi".

5.1.2 Tastiera

- a) **ON / OFF**
 1. Premere il tasto "**ON / OFF**" per accendere il dispositivo.
 2. Quando il dispositivo è acceso, premere il tasto "**ON / OFF**" per 3 secondi per spegnere il dispositivo.
- b) **ZERO**: Quando il dispositivo è acceso senza nessun carico appeso al gancio e il display visualizza ancora i numeri, premere questo tasto per impostare il dispositivo a 0.
- c) **UNIT**: Premere il tasto "UNIT" per cambiare l'unità: "kg" → "lb" → "N" → "kN" → "t" → "kg".
- d) **PEAK**: Quando si appende un nuovo peso e si preme il tasto PEAK, il dispositivo visualizza il valore massimo di questo nuovo peso e lo "congela" sul display. Premendo di nuovo lo stesso tasto, si ritorna alla modalità normale di misurazione.

5.2 Unità portatile e wireless



1) "Zero"

a) Quando il dispositivo è acceso senza nessun carico appeso al gancio e il display mostra ancora dei numeri, premere questo tasto per azzerare il dispositivo.

b) In impostazioni questo tasto si usa come SU.

2) "Tare"

a) Collocare un anello o un contenitore al gancio e premere questo tasto quando il dispositivo visualizza un valore stabile. Il display visualizzerà "0" e la "N" lampeggia.

b) Depositare il prodotto nel contenitore. Il dispositivo adesso visualizza il peso netto del prodotto.

c) Quando si tolgono i prodotti e il contenitore del gancio, il dispositivo visualizzerà valori negativi.

d) In impostazioni, questo tasto si usa per modificare le cifre.

3) "Mode"

Premere "MODE" per disattivare la retroilluminazione e "ENTER" per confermare.

Premere "MODE" due volte per passare alla configurazione e "ENTER" per passare alle impostazioni del parametro. Premere "MODE" per ritornare alla modalità di misura.

Premere "MODE" 3 volte. Il display visualizza "dC". Quindi premere il tasto "ENTER" per controllare il livello della batteria. Premere "MODE" per ritornare alla modalità di misura.

Premere "MODE" 4 volte. Il display visualizza "Unit". Quindi premere il tasto "ENTER" per accedere alla modalità in cui si può selezionare l'unità. Premere "Zero" per selezionare l'unità e "Mode" per ritornare alla modalità di misura.

Premere "MODE" 5 volte. Il display visualizza "ACCU". Quindi premere il tasto "ENTER" per controllare lo stato della memoria. Premere "MODE" per ritornare alla modalità di misura.

Premere "MODE" 6 volte. Il display visualizza "SACCU". Premere "ENTER" per cercare nella memoria. Premere "MODE" per ritornare alla modalità di misura.

Premere "MODE" 7 volte. Il display visualizza "CLEAR". Premere "ENTER" per cancellare la memoria. Premere "MODE" per ritornare alla modalità di misura.

Premere "MODE" 8 volte. Il display visualizza "CLIBr". Premere "ENTER" e tenere il tasto premuto per 3 secondi per controllare il processo di calibrazione. Premere "ENTER" e tenere il tasto premuto per meno di 3 secondi per ritornare alla modalità di misura.

Premere "MODE" 9 volte. Il display visualizza "ESC". Premere "ENTER" e "Peak" per ritornare alle funzioni di default.

4) "Enter"

Si usa per selezionare una funzione, di solito in combinazione con il tasto "MODE".

5) "Peak"

Quando si appende un nuovo peso e si preme PEAK, il dispositivo visualizza il valore massimo di questo nuovo peso e lo congela nel display. Premendo il tasto di nuovo, ritorna alla modalità normale di misura.

5.3 Guida alle funzionalità

5.3.1 ON / OFF

Per accendere: premere il tasto "ON / OFF" e tenerlo premuto per 3 secondi. Il display visualizza:

OPERAZIONE	DISPLAY	Descrizione
ON / OFF	[8.8.8.8.8.]	appare due volte, programma di auto-diagnosi
	[1000.0] [U=3.98.]	appare due volte, visualizza la capacità
	[v=2.1]	tensione attuale della batteria è 3.98 V
	[----]	versione attuale del software
	[5000]	stabilizzazione
		capacità (5 t in questo caso)

OFF

1	spegnimento manuale	Premere "ON / OFF" per 3 secondi.
2	spegnimento remoto	Premere il tasto "MODE" nell'unità del display portatile per selezionare "Power Off e tenere premuto "Enter" per confermare e spegnere il dispositivo.
3	spegnimento automatico	Selezionare "switch-off" nelle impostazioni del parametro. Appare [-]. Quando il dispositivo non si usa per 15 minuti, passa alla modalità di risparmio energetico e si spegne dopo 60 minuti.

5.3.2 Zero

	OPERAZIONE	DISPLAY	Quando il dispositivo è acceso, normalmente appare [0.0]. Nel caso si visualizzino numeri piccoli, premere questo tasto.
1	Premere "ZERO"	[0.0]	
2	Premere "ZERO"		

5.3.3 TARE

	OPERAZIONE	DISPLAY	Unire il peso della tara poi accendere il dispositivo e premere il tasto. Appare "TARE" e il display visualizza il peso netto
1	Premere "Tare"	[0.0]	

5.3.4 PEAK HOLD

OPERAZIONE	Descrizione
Premere "PEAK"	Appare il valore massimo
Premere "PEAK" di nuovo	Si ritorna ai valori di misura

5.3.5 Memoria dei dati

OPERAZIONE	DISPLAY	Descrizione
Premere il tasto "MODE" 5 volte e confermare con "Enter".	[No***]	Tempo di memorizzazione attuale
	[H****]	Prime 4 cifre di tutto il peso
	[L****]	Ultime 4 cifre di tutto il peso

5.3.6 Ricerca dei dati

OPERAZIONE	DISPLAY	Descrizione
Premere "Mode" 6 volte. Quindi, premere il tasto "Enter".	[No***]	Tempo di memorizzazione attuale
	[****]	Peso attuale
	[H****]	Prime 4 cifre di tutto il peso
	[L****]	Ultime 4 cifre di tutto il peso
Premere di nuovo il tasto "Mode"		indietro

5.3.7 Cancellare la memoria

OPERAZIONE	DISPLAY	Descrizione
Premere "Mode" 7 volte e confermare con "Enter".		Domanda: eliminare o no?
	[CLR]	Premere "Mode" per
	[noCLr] [8.8.8.8.8]	Premere "Enter" per cancellare

5.3.8 Tensione della batteria

OPERAZIONE	DISPLAY	Descrizione
Premere "Mode" 3 volte. Appare "dC". Premere "Enter".	[U : **]	Visualizza la tensione della batteria
Premere "Mode".		back

5.3.9 Cambiare l'unità

OPERAZIONE	DISPLAY	Descrizione
Premere "Mode". Selezionare "Unit" e premere "Enter".	[Un = 00]	Premere "Enter". Le unità se cambiano ogni volta che si premere "Enter".
Premere "Mode" di nuovo.		Indietro

5.3.10 Tornare alla modalità di misura

OPERAZIONE	Descrizione
Premere "Mode". Selezionare "ESC"	Per ritornare alla modalità di misura.

5.4 Selezione del parametro e calibrazione

Si può usare il dispositivo portatile per selezionare le impostazioni del parametro o la calibrazione.

5.4.1 Funzione dei tasti

Tasto	Funzione
"Tare"	Cambia numeri
"ZERO"	Aumenta valori
"MODE"	Salvare e uscire
"ENTER"	Conferma

5.4.2 Impostazioni dei parametri

OPERAZIONE	DISPLAY	Descrizione
Premere "Mode" due volte.	[SETUP]	Confermare, aprire le impostazioni del parametro
Premere "Enter".	[FS=06]	Il dispositivo visualizza la capacità in caso che sia calibrato
Premere "Zero" per selezionare.	[FS=02]	Selezionare capacità Il display visualizza 02/03/05/06/10/15/20/30/50/60/75 uno dopo l'altro. Selezionare cap: 2000 kg e ad esempio FS =02.
Premere "Enter" per confermare.	[id=02]	Il display visualizza Id = 02. Se il dispositivo è calibrato, visualizza il range calibrato.
Premere "Zero" per selezionare.	[id=01]	Selezionare divisione Il display visualizza 01/02/05/10/20 uno dopo l'altro. 2000 kg. La divisione è 1 kg, quindi scegliere Id = 01.
	[Pt=0]	Se il dispositivo è nuovo, visualizza Pt = 0. Se il dispositivo è calibrato,

		visualizza il decimale calibrato
Premere "Zero" per selezionare.	[Pt=0]	Selezionare il decimale. 0/1/2/3 appare uno dopo l'altro. 0 = xxxxx, 1 = xxx,x, 2 = xxx,xx, 3 = xx,xxx La capacità è di 2000 kg, quindi scegliere Pt = 0
Premere "Enter" per confermare.	[Ab=24]	Il dispositivo visualizza il punto zero
Premere "Enter" per confermare.	[Cd=11]	Se il dispositivo è nuovo, visualizza Cd = 11. Se il dispositivo è calibrato, si visualizza il valore calibrato.
Premere "Zero" per confermare.	[Cd=11]	C: ricerca del range 0. Range: 0 ... 5 0 = 0 d, 1 = 0.5 d, 2 = 1 d, 3 = 1.5 d, 4 = 2 d, 5 = 2.5 d d: velocità del display 3 opzioni: 0 = lenta (1.24 Hz), 1 = media (2.5 Hz), 2 = rapida (5 Hz)
Premere "Enter" per confermare.	[LL=2]	Se il dispositivo è nuovo, visualizza LL = 2. Se è calibrato, visualizza il valore calibrato.
Premere "Zero" per selezionare.	[LL=2]	LL: Parametro del filtro, 6 opzioni (0...5) dal basso in alto. Selezionare LL = 0 prima della calibrazione e LL = 2 dopo della calibrazione.
Premere "Enter" per confermare.	[Un=0]	Se il dispositivo è nuovo, visualizza Un = 0. Se è calibrato, visualizza il valore calibrato.
Premere "Zero" per selezionare.	[Un=0]	Selezionare l'unità. Un = 0: kg, Un = 1: lb, Un = 2: N, Un = 3: KN, Un = 4: t Selezionare normalmente Un = 0.
Premere "Enter" per confermare.	[OFF 1]	Se il dispositivo è nuovo, visualizza OFF 1 Se il dispositivo è calibrato, visualizza il valore calibrato.
Premere "Zero" per selezionare.	[OFF 2]	Scegliere la modalità di spegnimento. Ha 3 opzioni: 0. spegnimento manuale, 1. spegnimento remoto, 2. spegnimento automatico
Premere "Enter" per confermare.	[SP1]	Impostare il punto 1
Premere "Enter" per confermare.	[1 OFF]	Se il dispositivo è nuovo, visualizza 1 OFF. Se il misuratore è calibrato, visualizza il valore calibrato.
Premere "Zero" per selezionare.	[1 LO]	Selezionare punto di regolazione 1 "1OFF" significa che il punto 1 non ha funzione. "1LO" significa che l'impostazione è inferiore a 1. "1 HI" significa che l'impostazione 2 è superiore a 1.
Premere "Enter" per confermare.	[02000]	Se il dispositivo è nuovo, visualizza 2 OFF. Se è calibrato, visualizza il valore calibrato.
Premere "ZERO" per determinare il valore e "TARE" per spostarsi tra le cifre decimali.	[02000]	
Premere "Enter" per	[SP2]	Impostare il punto 2

Premere "Enter" per confermare.	[2 OFF]	Se il dispositivo è nuovo, visualizza 2 OFF. . Se il dispositivo è calibrato, visualizza il valore calibrato.
---------------------------------	-----------	---

Premere "Zero" per selezionare.	[2 LO]	Selezionare punto 2. "2 OFF" significa che il punto 2 non ha funzione. "1 LO" significa che l'impostazione è inferiore a 1. "1 HI" significa che l'impostazione è superiore a 1
Premere "TARE" per confermare.	[01200]	Se il dispositivo è nuovo, visualizza 01200. Se è calibrato, visualizza il valore calibrato.
Premere "ZERO" per determinare il valore e "TARE" per spostarsi tra i decimali.	[01200]	
Premere "Enter" per confermare.	[g]	Si tiene presente la gravità
Premere "Enter" per confermare.	[9.7940]	Se il dispositivo è nuovo, se visualizza 97940. Se è calibrato, visualizza il valore calibrato.
Premere "Mode".	[End]	Confermare le impostazioni del parametro di cui sopra

5.4.3 Calibrazione

OPERAZIONE	DISPLAY	Descrizione
	[0]	Selezionare 2000 kg come capacità e assicurarsi che il display visualizzi [0] quindi unire il peso della tara. Si può anche aggiungere il peso della tara prima di accendere il dispositivo.
Premere "MODE" 8 volte. Il display visualizza "CLIBr". Premere "ENTER" e tenerlo premuto per 3 secondi per confermare la calibrazione.	[LoAd]	Senza carico. Il display visualizza 0. Attendere il segnale STB.
Aggiungere un peso standard di 2000		Attendere fino a quando appare il segnale STB.
Premere il tasto "Enter".	[02000]	Se il primo numero nelle impostazioni lampeggia, selezionare la capacità e attendere che appaia STB sul display.
Premere "Mode" per	[-oL-]	Confermare.
	[-oL-]	
	[End]	
	[2000.0]	
Premere "Tara" per muoversi tra i punti decimali	[2000]	Calibrazione conclusa.

5.5 Display

DISPLAY	Spiegazione	Nota
[no519]	Senza segnale wireless	
[SETUP]	Impostazione di altri parametri	
[UAdJ]	Impostazione della tensione aperta	
[LoAd]	Punto di calibrazione	
[-----]	Selezionare il limite max.	La tara non può essere limite
[-----]	Selezionare il limite min.	La tara non può essere limite
[---]	Attendere	
[Err10]	peso < carico minimo	Non si può pesare.
[Err11]	Tempo di salvataggio superato	Non si può salvare più di 30 volte
[Err12]		
	Memoria piena	Non si può salvare più di 99999 volte

[Err13]	Errore ripetuto nella memorizzazione	Non si può salvare lo stesso peso due volte
[no***]	Numero corrente di ubicazione nella memoria	
[H****]	Prime 4 cifre del valore salvato	peso attuale = prime 4 cifre + ultime 4 cifre
[L****]	Ultime 4 cifre del valore salvato	peso attuale = prime 4 cifre + ultime 4 cifre
[CLr]	Domanda se si è sicuri che si vuole cancellare la memoria	In caso negativo, bloccare il processo di eliminazione
[noCLr]	Eliminazione interrotta	
[88888]	Eliminazione confermata	
[---]	Il valore è troppo alto	
[]	Il valore è troppo basso	
[noACC]	Non c'è il valore salvato	Appare quando si comprova la memoria
[oL0]	Avvertenza di sovraccarico	
[oL1]	Avvertenza di sovraccarico	
[Lb-]	Avviso della batteria	Spegnimento automatico dopo 1 min.
[U*.**]	Tensione della batteria	
[End]	Fine	Terminare l'impostazione del parametro o la calibrazione
[OFF]	Spengere	
[Unstb]	Peso aggiunto prima che lampeggi la luce STB	

5.6 Risoluzione dei problemi

Problema	Possibili cause	Soluzione
Non c'è visualizzazione sul display	Batterie difettose	Sostituire le batterie
	tasto difettoso	Chiamare il servizio di assistenza
	il tasto ON / OFF non è stato premuto correttamente	Premere il tasto ON / OFF per 3 secondi
I numeri lampeggiano	batteria scarica	Ricaricare le batterie
Il display non mostra nuovi valori quando si carica	Trasduttore di forza difettoso	Chiamare il servizio di assistenza
	non è calibrato	ricalibrare
Il display visualizza una deviazione eccessiva verso lo 0 tra pesate	il dispositivo non si è stabilizzato abbastanza dopo l'accensione	attendere 3 – 5 minuti perché si riscaldi dopo l'accensione
Il display visualizza Error a lettere grandi	il dispositivo non si è azzerato	Premere ZERO prima di cominciare la misurazione
	ripete calibrazione	vedere calibrazione
	kg / lb scelta erranea	vedere il dispositivo portatile
Connessione wireless ridotta	batteria scarica	Sostituire le batterie

6 Smaltimento

Per lo smaltimento delle batterie, si applica la direttiva 2006/66/EC del Parlamento Europeo. Per il loro contenuto tossico, le batterie non devono essere gettate insieme alla spazzatura domestica ma portate nei siti idonei per il loro riciclaggio.

In conformità alla direttiva EU 2012/19/EU, ritiriamo i nostri prodotti. Se ci consegna lo strumento noi ce ne potremo disfare nel modo corretto o potremmo riutilizzarlo, oppure consegnarlo a un'impresa di riciclaggio rispettando la normativa vigente.

7 Contatti

Se ha domande da fare sulla nostra gamma di prodotti o strumenti di misura, si metta in contatto con PCE Instruments.

7.1 PCE Italia S.R.L.

Per posta:

PCE Italia s.r.l.
Via Pesciatina, 878 B int.6
55010 Gragnano (LU)
Italia

Telefono:

+39 0583 975 114

